

Mosazné kulové kohouty Bugatti – New Jersey na vodu 1/2" – 4"



BUGATTI
High quality valves





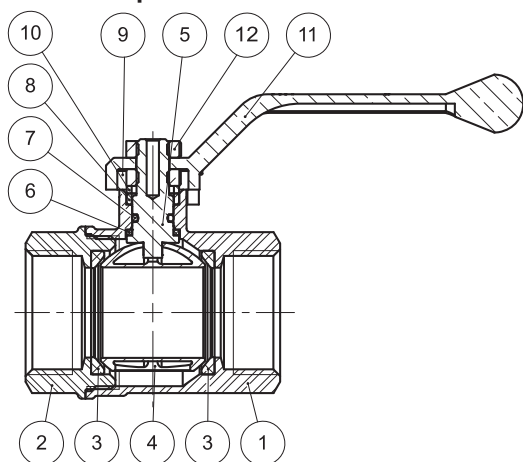





Popis:	kvalitní kovaný mosazný kulový kohout s plným průtokem teplotní odolnost do +120 °C s ucpávkou s dvěma matkami – samostatná matka pro dřík a páčku koule niklovaná a pochromovaná
Certifikát:	ČR – ČR - SZÚ, s.p. - č. 202/C5/2019/J-00212-19
Použití – medium:	pitná voda – ČR – vyhláška MZd č. 409/2005 Sb. topná voda syntetická a minerální paliva a uhlovodíky včetně parafínu metylalkohol (metanol) rostlinné, minerální a syntetické oleje také pro průmyslové provozy, pokud provozní teplota nepřekročí +120 °C diatermické kapaliny pro klimatizační systémy a pro dopravu tepla v průmyslových výměnících tepla (např. pasterizátory) roztok glykolu a kapalin používaných pro chlazení (freon), pokud minimální provozní teplota neklesne pod -20 °C jiné kapaliny jako stlačený vzduch, pára, inertní plyny pro průmyslové aplikace (Ar, He, CO ₂) nebo pro nemocniční použití (N ₂ O ₂) s výjimkou kyslíku
Tlak:	PN – uvedeno u jednotlivých rozměrů níže
Teplota:	-20 °C až +120 °C
Průtok:	plný průtok
Závity:	G ISO 228/1 (dle ČSN EN 13828)
Záruka:	5 let
Označení výrobku	

Technická specifikace:



1 – tělo kulového kohoutu	mosaz CW617N niklovaná
2 – závitové připojení	mosaz CW617N niklovaná
3 – těsnění koule	PTFE
4 – koule	mosaz CW617N, niklovaná a chromovaná
5 – dřík	mosaz CW614N
6 – spodní těsnění dříku	PTFE
7 – O kroužek na dříku	NBR70sh
8 – horní těsnění dříku	PTFE
9 – matka připevnění dříku	ocel pozinkovaná
10 – podložka	mosaz CW614N
11 – páčka	ocelová pozinkovaná nebo hliník s epoxidovým černým povlakem
12 – matka připevnění páčky	ocel pozinkovaná



Označení výrobku	Rozměr	DN	PN	Objednací číslo / balení v ks											
				páčka s epoxidovým černým povlakem											
				ocelová			hliníková			T			4hranný uzávěr		
					karton	krabice		karton	krabice		karton	krabice		karton	krabice
Kulový kohout – vnitřní × vnitřní závit															
	1/2"	15	50	09110100	20	80	09100012	20	80	09120004	24	96	09030001	20	80
	3/4"	20	40	09110101	14	56	09100013	14	56	09120005	14	56	09030002	14	56
	1"	25	40	09110102	6	24	09100014	6	24	09120006	10	40	09030003	6	24
	1 1/4"	32	30	09110103	4	16	09100015	4	16	09120007	5	20	09030004	4	16
	1 1/2"	40	30	09110104	2	8	09100016	2	8				09030005	2	8
	2"	50	25	09110105	2	8	09100017	2	8				09030006	2	8
	2 1/2"	65	18	09110106	—	5	09100018	—	5						
Kulový kohout – vnější × vnitřní závit															
	1/2"	15	50	09160001	20	80	09150003	20	80	09170004	20	80	09080001	20	80
	3/4"	20	40	09160002	14	56	09150004	14	56	09170005	14	56	09080002	14	56
	1"	25	40	09160003	6	24	09150005	6	24	09170006	8	32	09080003	6	24
	1 1/4"	32	30	09160004	4	16	09150006	4	16	09170007	4	16	09080004	4	16
	1 1/2"	40	30	09160005	2	8	09150007	2	8				09080005	2	8
Kulový kohout – připojovací šroubení vnější × vnitřní závit															
	1/2"	15	50		09200003	12	48	09220004	14	56					
	3/4"	20	40		09200004	8	32	09220005	10	40					
	1"	25	40	—	09200005	4	16	09220006	6	24					
	1 1/4"	32	30		09200006	2	8	09220007	2	8					
	1 1/2"	40	30		09200007	—	4								
2"	50	25		09200008	—	3									
				hliníková	hliníková	T									
Kulový kohout prodloužený				vnitřní × vnitřní závit	vnější × vnitřní závit	Kulový kohout rohový – připojovací šroubení vnější × vnitřní závit									
	1/2"	15	50	0910×012	10	40	0915×003	10	40			09940001	12	48	
	3/4"	20	40	0910×013	7	28	0915×004	7	28			09940002	8	32	
	1"	25	40	0910×014	4	16	0915×005	4	16			09940003	4	16	
	1 1/4"	32	30	0910×015	2	8	0915×006	2	8						
	1 1/2"	40	30	0910×016	—	5	0915×007	—	5						
	2"	50	25	0910×017	—	4	0915×008	—	4						
2 1/2"	65	18	0910×018	—	4										