

Mosazné kované kulové kohouty Bugatti – Oregon na vodu 1/4" – 2"



BUGATTI
High quality valves

Popis:	kvalitní kovaný mosazný kulový kohout v těžkém provedení s plným průtokem teplotní odolnost do +185 °C s ucpávkou s dvěma matkami – samostatná matka pro dřík a páčku koule niklovaná a pochromovaná	NOVÝ MODEL
Certifikát: Použití – medium:	ČR – SZÚ, s.p. – č. 202/C5/2019/J-00212-19 pitná voda – ČR – vyhláška MZd č. 409/2005 Sb. topná voda syntetická a minerální paliva a uhlovodíky včetně parafínu metylalkohol (metanol) rostlinné, minerální a syntetické oleje také pro průmyslové provozy, pokud provozní teplota nepřekročí +185 °C diatermické kapaliny pro klimatizační systémy a pro dopravu tepla u průmyslových výměníků tepla (např. pasterizátory) roztok glykolu a kapalin používaných pro chlazení (freon), pokud minimální provozní teplota neklesne pod -20 °C jiné kapaliny jako stlačený vzduch, pára, inertní plyny pro průmyslové aplikace (Ar, He, CO ₂) nebo pro nemocniční použití (N ₂ O ₂) s výjimkou kyslíku	
Tlak:	PN – uvedeno u jednotlivých rozměrů níže v každém použití, zejména v průmyslových instalacích, nesmí maximální provozní tlak nikdy překročit hodnotu PN vyraženou na každém ventilu	185 °C
Teplota:	-20 °C až +185 °C	
Průtok:	plný	
Závity:	G ISO 228/1	
Záruka:	5 let	
Ostatní:	montáž a dohled nad systémem s instalovanými ventily, musí provádět vyškolený a kvalifikovaný pracovník	
Označení výrobku:		

MOSAZ

Technická specifikace:

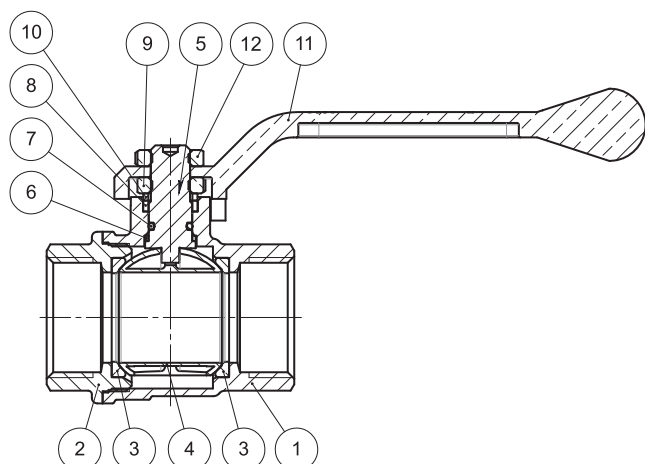

1 – tělo kulového kohoutu	mosaz CW617N niklovaná
2 – závitové připojení	mosaz CW617N niklovaná
3 – těsnění koule	PTFE VIRGIN (čistý)
4 – koule	mosaz CW617N, niklovaná a chromovaná
5 – plný dřík	mosaz CW614N
6 – spodní těsnění dříku	PTFE VIRGIN (čistý)
7 – O kroužek na dříku	O1/T70 FKM VITON
8 – horní těsnění dříku	PTFE VIRGIN (čistý)
9 – matka připevnění dříku	ocel pozinkovaná
10 – podložka	mosaz CW614N
11 – páčka	ocelová pozinkovaná nebo hliník s epoxidovým černým povlakem
12 – matka připevnění páčky	ocel pozinkovaná

Kulové kohouty Bugatti Oregon

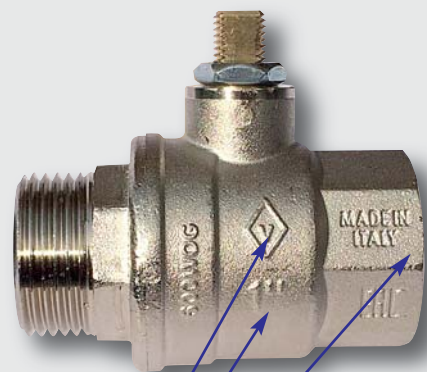
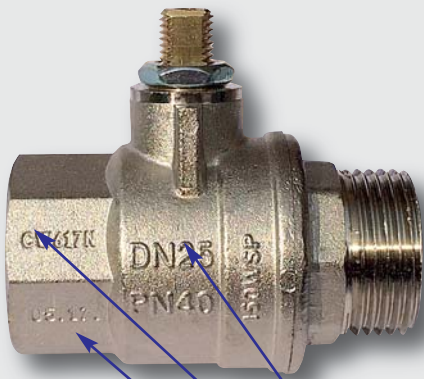

PN a DN
DRUH MOSAZI
DATUM VÝROBY

LOGO
VELIKOST
ZEMĚ VÝROBY



Poniklovaná a pochromovaná koule z mosazi CW617N





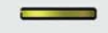













Hliníková, alternativně ocelová pozinkovaná páčka s plastovým povlakem a potiskem



























Systém dříku se skládá z:



- ocelová pozinkovaná matka
- páčka
- ocelová pozinkovaná matka
- podložka z mosazi CW614N
- horní těsnění dříku PTFE VIRGIN (čistý)
- O kroužek 01/T70 FKM VITON
- spodní těsnění dříku PTFE VIRGIN (čistý)
- plný dřík mosaz CW614N



Označení výrobku	Rozměr	DN	PN	Objednací číslo / Balení (I / II)											
Kulový kohout – vnitřní × vnitřní závit				páčka s epoxidovým černým povlakem											
				hliníková			ocelová			T			hliníková		
															
	1/4"	8	64	03000152	24	96	03010140	24	96	03020053	24	96	—	—	—
	3/8"	10	64	03000157	24	96	03010144	24	96	03020057	24	96	—	—	—
	1/2"	15	64	03000163	20	80	03010148	20	80	03020062	24	96	0300X163	—	—
	3/4"	20	40	03000169	14	56	03010152	14	56	03020067	14	56	0300X169	—	—
	1"	25	40	03000175	6	24	03010156	6	24	03020072	10	40	0300X175	—	—
	1 1/4"	32	25	03000181	4	16	03010160	4	16	03020077	5	20	0300X181	—	—
1 1/2"	40	25	03000187	2	8	03010164	2	8	—	—	—	0300X187	—	—	
2"	50	25	03000193	2	8	03010168	2	8	—	—	—	0300X193	—	—	
Kulový kohout – vnější × vnitřní závit															
				hliníková			ocelová			T			hliníková		
	1/4"	8	64	03050051	24	96	03060087	24	96	03070051	24	96	—	—	—
	3/8"	10	64	03050056	24	96	03060091	24	96	03070055	24	96	—	—	—
	1/2"	15	64	03050062	20	80	03060095	20	80	03070060	20	80	0305X062	—	—
	3/4"	20	40	03050068	14	56	03060099	14	56	03070065	14	56	0305X068	—	—
	1"	25	40	03050074	6	24	03060103	6	24	03070070	8	32	0305X074	—	—
	1 1/4"	32	25	03050080	4	16	03060107	4	16	03070075	4	16	0305X080	—	—
1 1/2"	40	25	03050086	2	8	03060111	2	8	—	—	—	0305X086	—	—	
2"	50	25	03050092	1	4	03060115	1	4	—	—	—	0305X092	—	—	
Kulový kohout – vnější × vnější závit															
				hliníková			ocelová			T			hliníková		
	1/2"	15	64	03250020	20	80	03260027	20	80	03270022	20	80	0325X020	—	—
	3/4"	20	40	03250024	14	56	03260031	14	56	03270027	14	56	0325X024	—	—
1"	25	40	03250028	6	24	03260035	6	24	03270032	6	24	0325X028	—	—	
Kulový kohout – vnitřní × vnitřní závit s vypouštěním															
				hliníková			ocelová			T			hliníková		
	1/2"	15	64	03300019	14	56	03310019	14	56	03320009	14	56	0330X019	—	—
	3/4"	20	40	03300024	10	40	03310023	10	40	03320013	10	40	0330X024	—	—
	1"	25	40	03300029	4	16	03310027	4	16	03320017	4	16	0330X029	—	—
	1 1/4"	32	25	03300034	4	16	03310031	4	16	03320026	4	16	0330X034	—	—
1 1/2"	40	25	03300039	2	8	03310035	2	8	—	—	—	0330X039	—	—	
2"	50	25	03300044	2	8	03310039	2	8	—	—	—	0330X044	—	—	

Označení výrobku	Rozměr	DN	PN	Objednací číslo / Balení (I / II)								
Kulový kohout – připojovací rozebíratelné šroubení – vnější × vnitřní závit				páčka s epoxidovým černým povlakem								
				hliníková			T			T		
												
				Kulový kohout – se zpětnou klapkou – vnitřní × vnitřní závit								
	1/2"	8	64	03200026	14	48	03220027	14	56	0302K062	—	—
3/4"	10	64	03200030	8	32	03220032	10	40	0302K067	—	—	
1"	15	64	03200034	4	16	03220037	6	24	0302K072	—	—	
1 1/4"	20	40	03200038	2	8	03220042	2	8				
Kulový kohout – připojovací rozebíratelné šroubení s osazením a těsněním × vnitřní závit				hliníková T páčka s epoxidovým černým povlakem								
							se zpětnou klapkou			s vypouštěním		
												
	1/2"	15	64	0322P027	—	—	0322PK027	—	—	0333P001	—	—
3/4"	20	40	0322P032	—	—	0322PK032	—	—	0333P002	—	—	
1"	25	40	0322P037	—	—	0322PK037	—	—	0333P003	—	—	
Kulový kohout – s Y filtrem – připojovací rozebíratelné šroubení s osazením a těsněním × vnitřní závit												
	1/2"	15	64	0737P001	—	—	0737PK01	—	—			
	3/4"	20	40	0737P002	—	—	0737PK02	—	—			
Kulový kohout – rohový – připojovací rozebíratelné šroubení – vnější × vnitřní závit							Kulový kohout – rohový připojovací rozebíratelné šroubení s osazením a těsněním × vnitřní závit					
	1/2"	15	64	05940001	—	—				0594P001	—	—
	3/4"	20	40	05940005	—	—				0594P005	—	—
	1"	25	40	05940009	—	—				0594P009	—	—
Kulový kohout – adapter pro připojení vícevrstvé trubky				vnitřní závit × adapter			vnější závit × adapter			pre seal union × adapter		
												
	1/2" x 16	15	64	03180001	—	—	03190001	—	—	0317P001	—	—
	3/4" x 16	20	40	03180002	—	—	03190002	—	—	0317P002	—	—
	3/4" x 20	25	40	03180003	—	—	03190003	—	—	0317P003	—	—
				adapter × adapter						převlečná matka × adapter		
												
1/2" x 16	15	—	03140001	—	—							
3/4" x 16	20	—	03140002	—	—				03240001	—	—	
3/4" x 20	20	—	03140003	—	—							

Označení výrobku	Rozměr	DN	PN	Objednací číslo / Balení (I / II)								
Kulový kohout – převlečná matice s redukcí – vnitřní × vnitřní závit				hliníková T páčka s epoxidovým černým povlakem								
							Kulový kohout – převlečná matice s redukcí – vnější × vnitřní závit					
	1/2"	15	64	03900001	—	—	03950001	—	—			
	3/4"	20	40	03900002	—	—	03950002	—	—			
	1"	25	40	03900003	—	—	03950003	—	—			
1 1/4"	32	25	03900004	—	—	03950004	—	—				
Kulový kohout – Y filtr – převlečná matice s redukcí – vnitřní × vnitřní závit							Kulový kohout – Y filtr – převlečná matice s redukcí – vnější × vnitřní závit					
	1/2"	15	64	07300001	—	—	07350001	—	—			
	3/4"	20	40	07300002	—	—	07350002	—	—			
Kulový kohout – vnitřní × vnitřní závit				ovládání chromované								
				páčka			kolečko			víčko		
												
	1/2"	15	64	03800001	—	—	03830001	—	—	03850001	—	—
	3/4"	20	40	03800002	—	—	03830003	—	—	03850002	—	—
Kulový kohout – adapter × adapter pro připojení vícevrstvé trubky												
	16 × 16	15	—	03810001	—	—	03840001	—	—	03860001	—	—

Označení výrobku	Rozměr	Objednací číslo / Balení (I / II)			
Svěrný přechod na měděnou trubku					
	1/2" x 10	41200001	Lze použít na kulový kohout s vnějším závitem 1/2"		
	1/2" x 12	41200002			
	1/2" x 14	41200003			
	1/2" x 15	41200004			
					
Prodlužovací sada pro vestavný kulový kohout					
	30 mm	10230006	—	—	
Vypouštěcí zátka				Vypouštěcí díl s těsněním	
	—	10240001	—		03990001
Páčky					
	1/4" – 3/8" – 1/2" – 3/4"	10060009	10090009	1/4" – 3/8" – 1/2"	10110009
	1" – 1 1/4"	10060017	10090017	3/4"	10110013
	1 1/2" – 2"	10060025	10090025	1" – 1 1/4"	10110021
	2 1/2"	10060033	10090033		
	3" – 4"	10060042	10090034		
					
1/2" – 3/4"	10140001	10150001	10160001		